

# PROMOCJE ISCAR 2025

Oferta ważna do 30 czerwca 2025



## Małe kwadratowe płytki w rozmiarze 06 do frezowania z dużym posuwem i 4 dodatkowymi krawędziami skrawającymi dedykowane do obróbki różnych materiałów

Narzędzie do pracy na dużych wystawieniach oraz z dużym posuwem. Zapewnia stabilną obróbkę bez drgań oraz szybkie usuwanie materiału.

**CZY TY**

**OBRABIASZ**

**INTELIGENTNIE?**



1

Kod promocji: T2400

### KUPUJĄC

10 płytek FFQ4 SOMT/W 06... na gniazdo w każdym asortymencie

### OTRZYMASZ

odpowiadający im korpus freza FFQ4 D...06 do 32mm

**w cenie 1 EUR**

**OFERTA  
SPECJALNA**

Zdjęcie poglądowe



## Narzędzia wielofunkcyjne z możliwością frezowania i wiercenia dla maksymalnej wydajności obróbki

Nowa płytki **QUICK-D-MILL** posiada 4 ostrza. Dwa ostrza zewnętrzne narzędzia służą do frezowania, a dwa centralne do wiercenia. Mocowanie płytki na jaskółczy ogon zapewnia stabilność obróbki.

**CZY TY**

**OBRABIASZ**

**INTELIGENTNIE?**

1

Kod promocji: T2401/2/3

### KUPUJĄC

10 płytek MDR ANMU 07/09/12... na gniazdo w tym samym rozmiarze

### OTRZYMASZ

odpowiadający im korpus freza MDR D...-AN07/AN09/AN12 do 25mm

**w cenie 1 EUR**

Zdjęcie poglądowe

**OFERTA  
SPECJALNA**

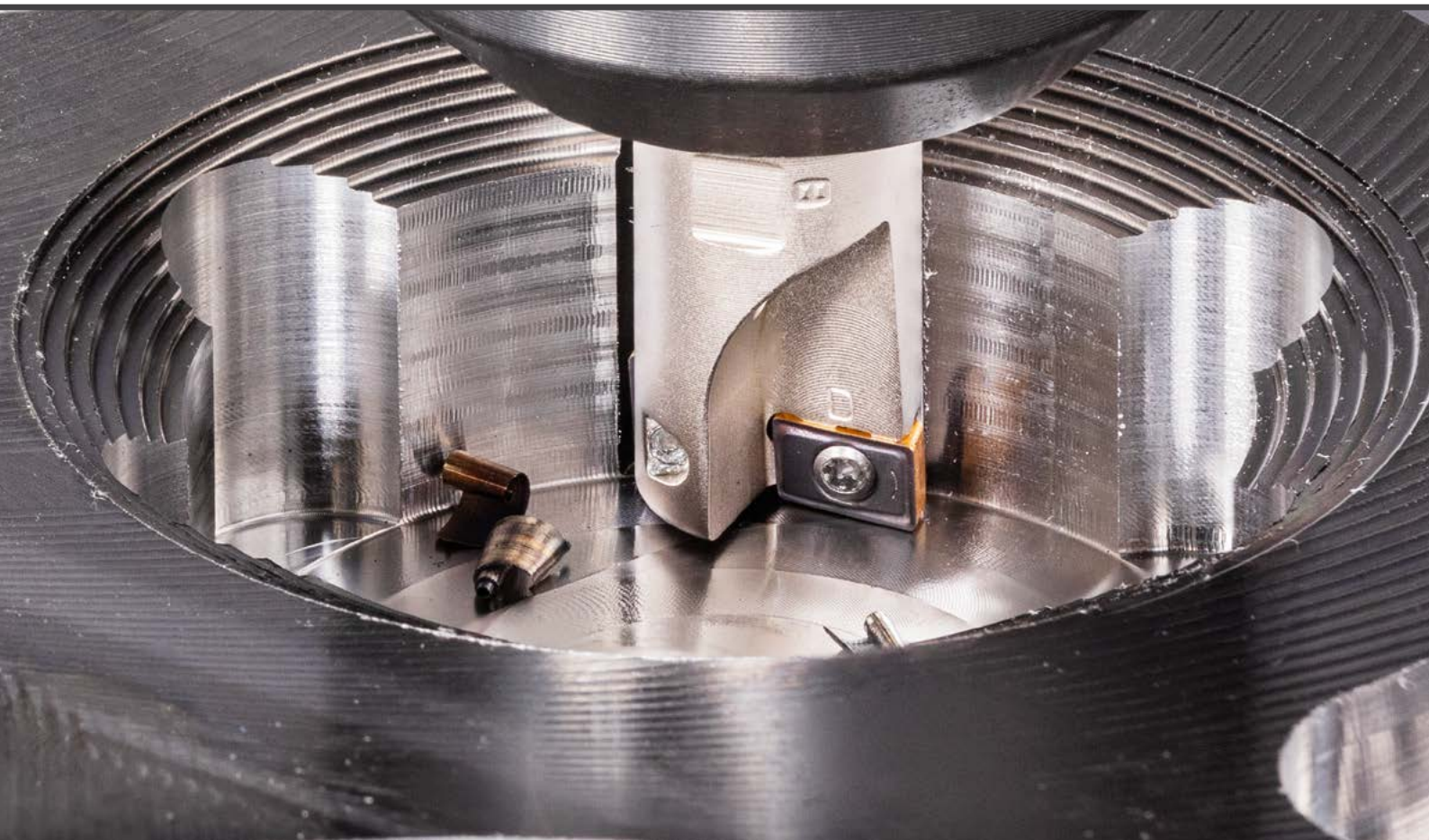

## Wiertło SUMOCHAM ze złączem PICCOCUT do małych średnic otworów

Małe korpusy 3xD z wewnętrznymi kanałami chłodzącymi odpowiednie do niedużych maszyn oraz obrabiarek typu szwajcarskiego.

**CZY TY**

**OBRABIASZ**

**INTELIGENTNIE?**

**1**

Kod promocji: T2405

### KUPUJĄC

4 głowice wierzące ICP/HCP/FCP/ICM/QCP/ICN...  
w średnicach 4-10mm

### OTRZYMASZ

odpowiadający im korpus  
DCN...-PICCO

**w cenie 1 EUR**

**OFERTA  
SPECJALNA**



**2**

Kod promocji: T2406

### KUPUJĄC

4 głowice wierzące ICP/HCP/FCP/ICM/QCP/ICN...  
w średnicach 4-10mm plus 1 odpowiadający korpus wiertła  
ze złączem MULTI-MASTER

### OTRZYMASZ

**20% dodatkowego rabatu**

na głowice

**plus**

**50% dodatkowego rabatu**

na korpus wiertła



Zdjęcie poglądowe



## Dwustronne płytki z 6 dodatnimi ostrzami zaprojektowane do toczenia wykończeniowego z doskonałą jakością obrobionej powierzchni

Dodatni kąt natarcia, łagodny charakter obróbki, mniejsze siły skrawania, zmniejszona tendencja do powstawania gratu w toczeniu części ze stali, stali nierdzewnych oraz tytanu.

**CZY TY**

**OBRABIASZ**

**INTELIGENTNIE?**

1

Kod promocji: T2409

**KUPUJĄC**

20 płytek D6NMG

**OTRZYMASZ**

**25% dodatkowego rabatu**



Zdjęcie poglądowe



## Toczenie gwintów zewnętrznych i wewnętrznych

Rodzina narzędzi do toczenia gwintów firmy **ISCAR** zawiera 5 grup narzędzi do gwintów zewnętrznych oraz 4 rodzaje narzędzi do gwintów wewnętrznych.

**OFERTA  
SPECJALNA**

**CZY TY**

**OBRABIASZ**

**INTELIGENTNIE?**



**1**

Kod promocji: T2421

**KUPUJĄC**

10 płytek ER/EL/IR/IL 08/11/16/22 w dowolnej konfiguracji

**OTRZYMASZ 25%**

dodatkowego rabatu

\* wszystkie profile

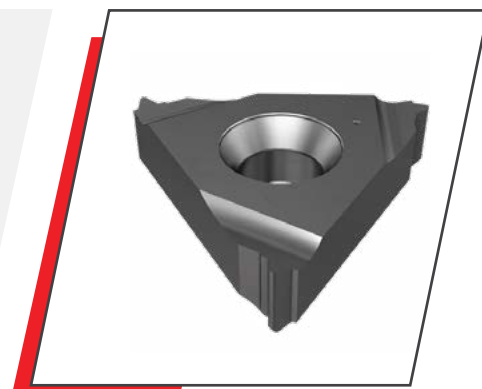

**lub**

**2**

Kod promocji: T2422

**KUPUJĄC**

20 płytek ER/EL/IR/IL 08/11/16/22 w dowolnej konfiguracji

**OTRZYMASZ 30%**

dodatkowego rabatu

\* wszystkie profile

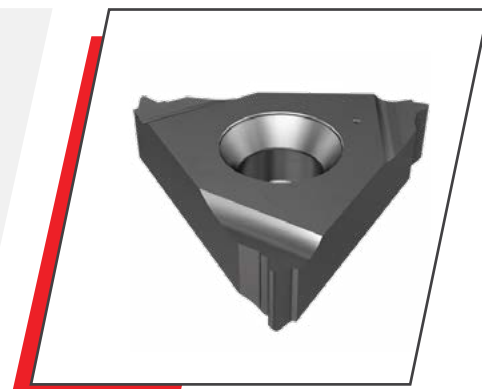

## Wysokowydajne wiercenie

Wymienne głowice węglkowe do wiercenia w różnych materiałach. Średnice głowic wierzących występują w rozmiarach co 0.1mm.



1

Kod promocji: T2500

### KUPUJĄC

6 głowic wierzących ICP/HCP/FCP/ICM/QCP/ICN/ICG/ICK/IHP/IHP-BD/IFHP-BD/HFP/IFP... w średnicach 4-32,9mm

### OTRZYMASZ 50%

dodatkowego rabatu

na odpowiadający korpus wiertła DCN/DCN-BD/DCNS/DCNT/DCNM/DFN...\*

\* Do długości 8xD



# MULTIFUNCTION TOOLS

Oferta ważna do 30 czerwca 2025

## NARZĘDZIA WIELOFUNKCYJNE

Wielofunkcyjne narzędzia do wiercenia, toczenia czółowego, zewnętrznego, wytaczania i rowkowania wewnętrznego, na płytki wymienne.

**OFERTA  
SPECJALNA**

1

Kod promocji: T2501

### KUPUJĄC

30 płytek XCMT... w tym samym romiarze

### OTRZYMASZ

odpowiadający korpus wiertła DRG-MF...

**z dodatkowym rabatem 75%**

**CZY TY**

**OBRABIASZ**

**INTELIGENTNIE?**

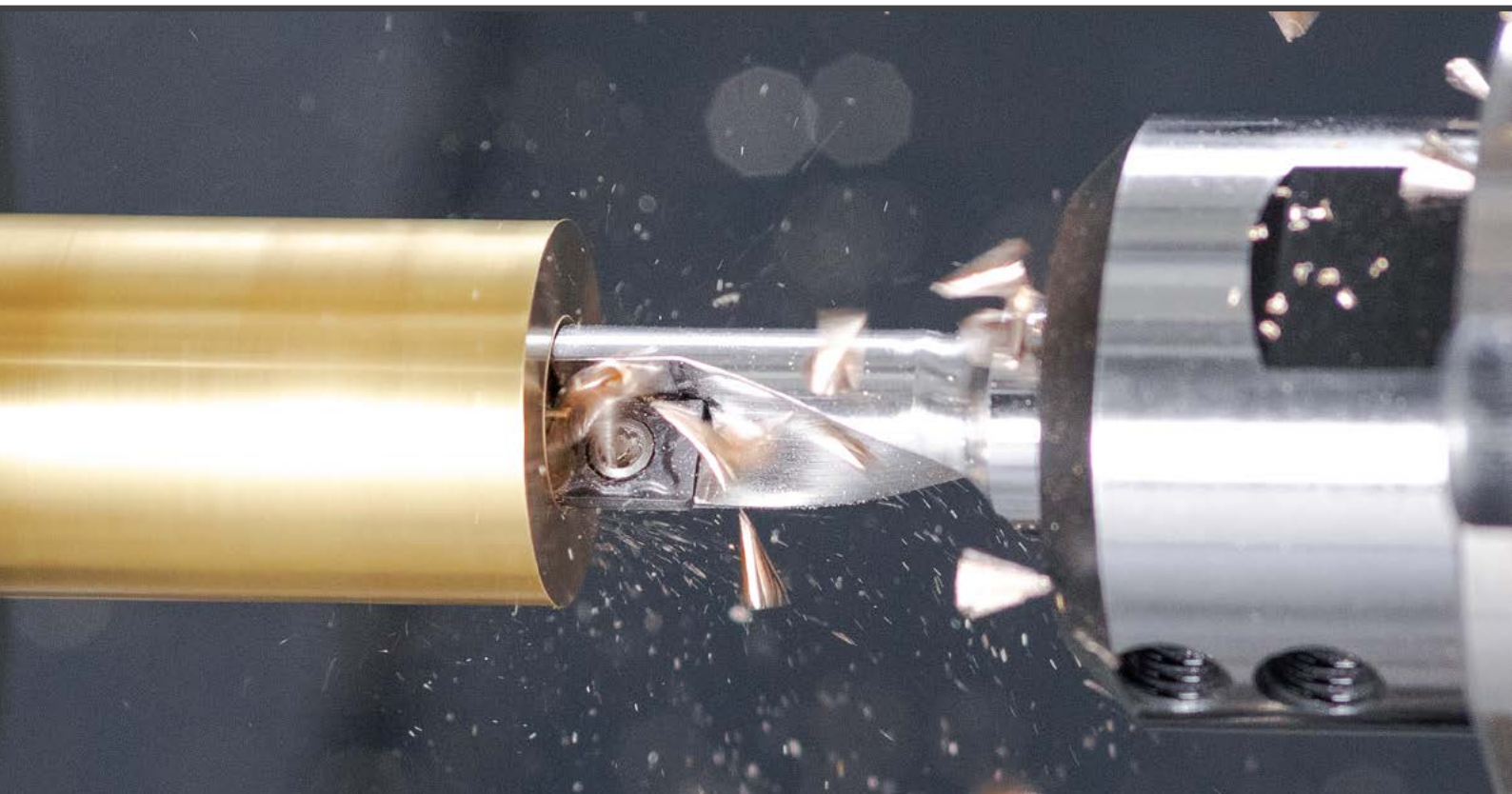
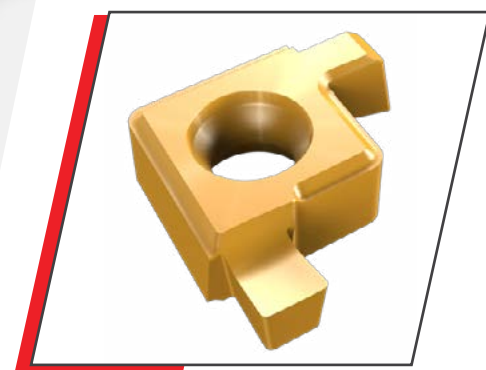

**MACHINING IN TELLIGENTLY**



## Innowacyjne płytki 4-ostrzowe do rowkowania wewnętrznego i toczenia

Unikalna dwustronna płytka może być mocowana na narzędziach prawo i lewostronnych. Sztywny system mocowania płytki zapewnia wysoką dokładność i powtarzalność. Chłodzenie wewnętrzne skierowane bezpośrednio na ostrze.

**CZY TY**

**OBRABIASZ**

**INTELIGENTNIE?**



**1**

Kod promocji: T2502

**KUPUJĄC**

10 płytek GQIN... w tej samej szerokości (1-3mm)

**OTRZYMASZ 50%**

**dodatkowego rabatu**

na odpowiadającą oprawkę GQHINR/L...

**2**

Kod promocji: T2502

**KUPUJĄC**

20 płytek GQIN... w tej samej szerokości (1-3mm)

**OTRZYMASZ**

odpowiadającą oprawkę GQHINR/L...

**w cenie 1 EUR**

**OFERTA  
SPECJALNA**

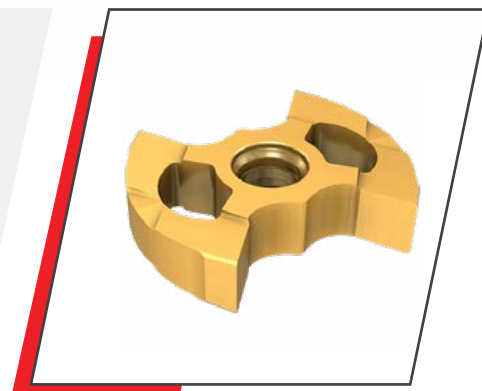

## Precyzyjna płytki styczna do rowkowania i przecinania dedykowana do obrabiarek typu szwajcarskiego

Szttywne mocowanie płytki umożliwia obróbkę bez drgań.

**CZY TY**

**OBRABIASZ**

**INTELIGENTNIE?**



**1**

Kod promocji: T2503

### KUPUJĄC

10 płytek TGV... tego samego rozmiaru (0.3-2mm)

**OTRZYMASZ 50%**

**dodatkowego rabatu**

na odpowiadającą oprawkę TGV/L/R...

**2**

Kod promocji: T2503

### KUPUJĄC

20 płytek TGV... tego samego rozmiaru (0.3-2mm)

**OTRZYMASZ**

na odpowiadającą oprawkę TGV/L/R...

**w cenie 1 EUR**

**OFERTA  
SPECJALNA**

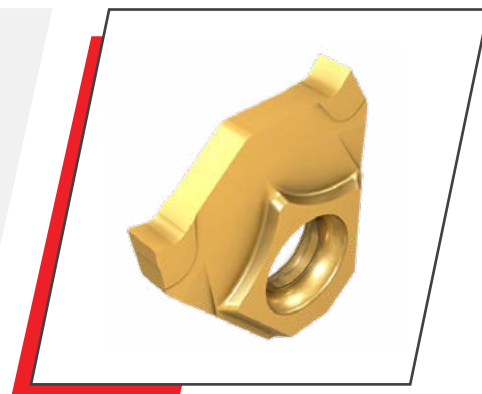

## Nowa generacja płytek i narzędzi PENTA 24 do rowkowania, przecinania i lekkiego toczenia

Przeznaczone do szybkiej indeksacji ostrza ze sztywnym mocowaniem safety-lock.

**CZY TY**

**OBRABIASZ**

**INTELIGENTNIE?**

1

Kod promocji: T2504

### KUPUJĄC

10 płytek PENTA 24...-SL/DSL  
w każdej szerokości

**OTRZYMASZ 50%**

**dotychczasowego rabatu**

na odpowiadającą oprawkę PCHL/R...-QC



## Nowa linia narzędzi PICCO z udoskonalonym doprowadzeniem cieczy chłodzącej

Nowe narzędzia z 2 kanałami doprowadzającymi ciecz chłodzącą, do obróbki wewnętrznej.

**OFERTA  
SPECJALNA**

**CZY TY**

**OBRABIASZ**

**INTELIGENTNIE?**



**1**

Kod promocji: T2505

**KUPUJĄC**

5 narzędzi PICJ... tego samego rozmiaru

**OTRZYMASZ 50%**

**dodatkowego rabatu**

na odpowiadającą dwustronną oprawkę PICCO

**2**

Kod promocji: T2505

**KUPUJĄC**

10 narzędzi PICJ... tego samego rozmiaru

**OTRZYMASZ 50%**

**dodatkowego rabatu**

na odpowiadającą oprawkę PICCO ACE



## Dwustronna płytki skrawająca z 4 dodatnimi krawędziami skrawającymi

ISCAR oferuje nowe dwustronne płytki z 4 unikalnymi krawędziami skrawającymi jako korzystną alternatywę do konwencjonalnych dodatnich płytek ISO z 2 krawędziami skrawającymi.

**CZY TY**

OBRABIASZ

**INTELIGENTNIE?**



1

Kod promocji: T2506

**KUPUJĄC**

20 płytek CXMU/CXGU w rozmiarze 06

**OTRZYMASZ**

odpowiadającą oprawkę zewnętrzną

**z dodatkowym rabatem 70%**



**lub**

2

Kod promocji: T2506

**KUPUJĄC**

20 płytek CXMU/CXGU w rozmiarze 06

**OTRZYMASZ 50% dodatkowego rabatu**

na odpowiadającą oprawkę wewnętrzną



## Wielofunkcyjna linia płytek i opravek do toczenia zewnętrznego, czołowego i kształtowego

Płytki **NEO-TURN** charakteryzują się unikalnym kątem wierzchołkowym wynoszącym 70°, który zapewnia większy luz w porównaniu do konwencjonalnych płytek CNMG z kątem 80° oraz bardziej wytrzymałą geometrię w porównaniu do płytek DNMG z kątem 55°.

1

Kod promocji: T2507/8

### KUPUJĄC

20 płytek XNMG 09/12 w każdym asortymencie

### OTRZYMASZ

odpowiadającą oprawkę DXJNR/L...09/12\*

## z dodatkowym rabatem 70%

\*Oprawki AVC nie są objęte promocją

## CZY TY

## OBRABIASZ

## INTELIGENTNIE?

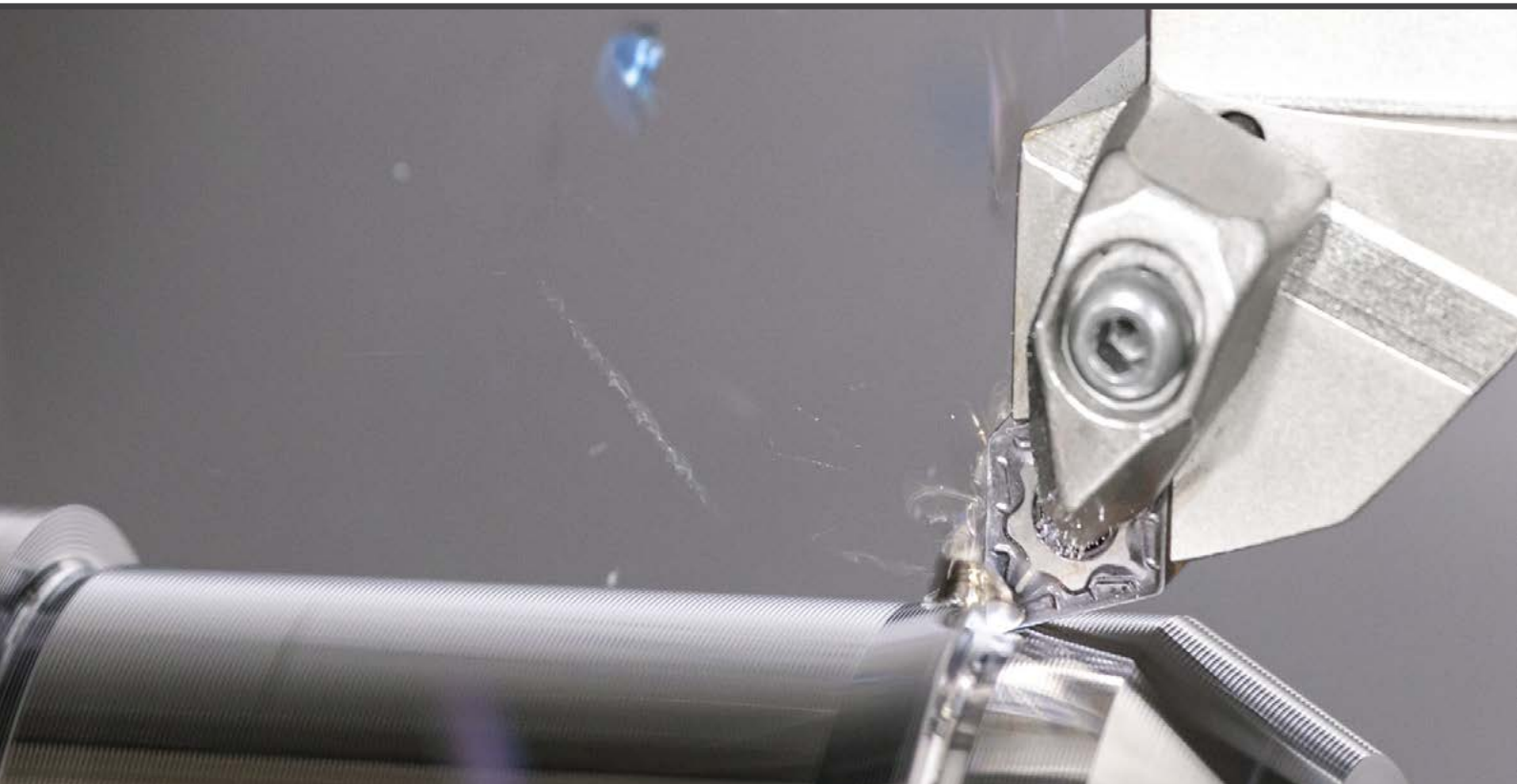
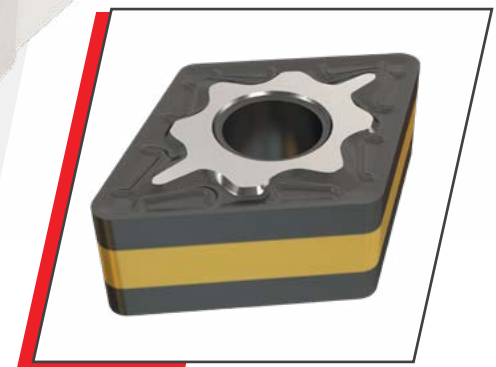

## 3-ostrzowa płytki z mocowaniem SAFE-T-LOCK do wysokowydajnego toczenia wielokierunkowego

Wszechstronna płytki do toczenia we wszystkich kierunkach. Zapewnia wzrost produktywności i redukcję czasu obróbki poprzez możliwość toczenia wstecznego.

**CZY TY**

**OBRABIASZ**

**INTELIGENTNIE?**

1

Kod promocji: T2509

**KUPUJĄC**

20 płytek Q3-MCMT16 w dowolnej konfiguracji

**OTRZYMASZ**

odpowiadającą im oprawkę Q3-SMXC...

**z dodatkowym rabatem 70%**



Zdjęcie poglądowe

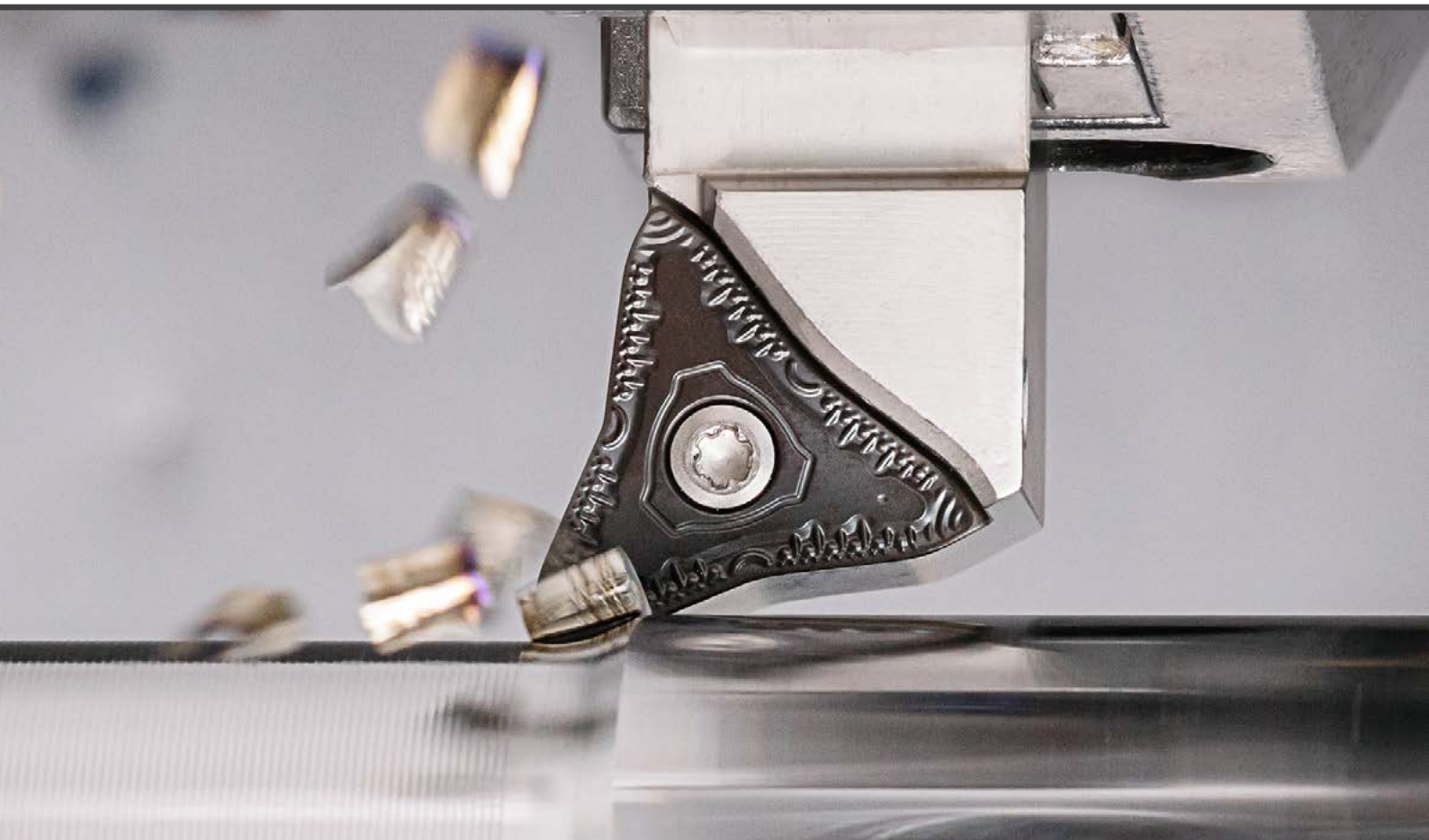

## Wysokowydajne frezy węglikowe do gwintów. Nowa alternatywa dla gwintowników.

Narzędzie wielostrzowe dające krótkie wióry. Chłodzenie przez narzędzie, idealne rozwiązanie do frezowania gwintów w otworach nieprzelotowych.

**CZY TY**

**OBRABIASZ**

**INTELIGENTNIE?**

1

Kod promocji: 2510

**KUPUJĄC**

4 frezy węglikowe w dowolnej konfiguracji

**OTRZYMASZ 25%**

dodatkowego rabatu

\* wszystkie profile



## PROMOCJE ISCAR 2025

Oferta ważna do 30 czerwca 2025

